

Montageanleitung Insektenschutz Spannrahmen

Lieferumfang

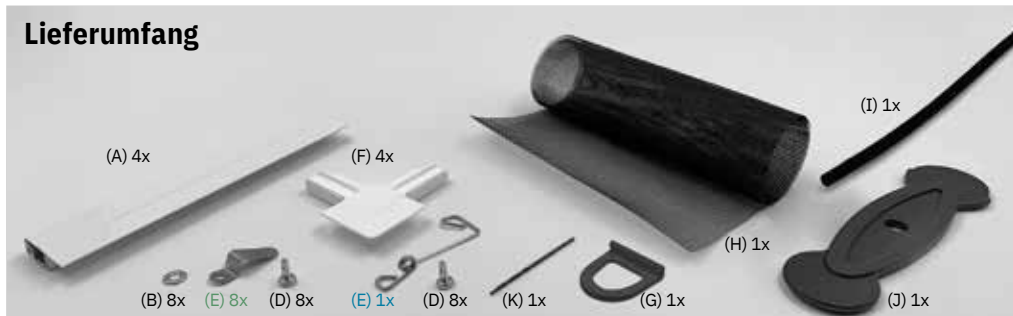

- (A) 4x Rahmenprofile
- (B) 8x Unterlegscheiben
- (C) 8x Universalhalter (Variante I*)
- (D) 8x Schraube, selbstschneidend
- (E) 8x Klemmwinkel (Variante II*)
- (F) 4x Eckverbinder
- (G) 1x Haltegriff
- (H) 1x Insektenschutzgewebe
- (I) 1x Gummikeder
- (J) 1x Kederwerkzeug
- (K) 1x Bohrer 1,5 mm



Bei Rahmen ab 150 cm
Höhe oder Breite:

- (R) 1x Querstrebe
- (S) 2x Halteclips

*Variante I: 0 – 20 mm Falztiefe des Fensterrahmens

*Variante II: > 20 – 31 mm Falztiefe des Fensterrahmens

Empfohlene Werkzeuge

ACHTUNG! Beim Umgang mit scharfen Werkzeugen besteht Verletzungsgefahr. Schneiden Sie sich nicht.

Keinen Hammer verwenden!

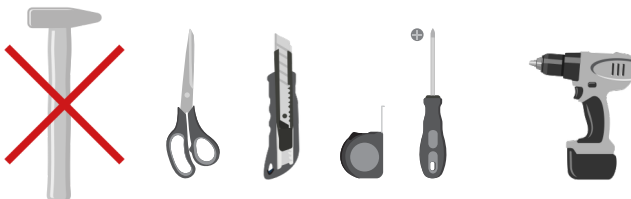

1. Rahmenprofile und Eckverbinder ohne Gewalt zusammenstecken

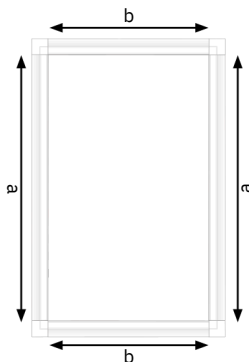

Bei Rahmen ab 150 cm Querstrebe mittig einklicken.

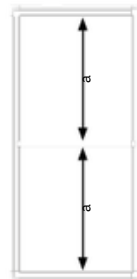

2. Insektenschutzgewebe au egen, Haltegriff bereitlegen

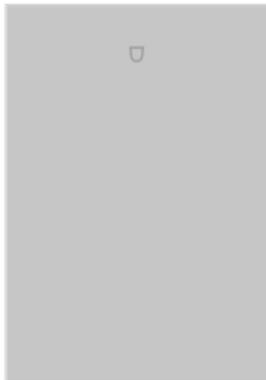

Rahmen mit der flachen Seite nach unten legen.
Insektenschutzgewebe gleichmäßig darüber ausbreiten.

A – Montage „IM Fensterrahmen“:
Haltegriff für Schritt 3 bereitlegen.



B – Montage „VOR DEM Fensterrahmen“:
Haltegriff zwischen Rahmenprofil und Gewebe in der
Kedernut positionieren.

Der Griff wird oben mittig positioniert.

Tipp: Wenn Sie diese dort nicht greifen
oder erreichen können, wählen Sie eine Position,
an der Sie den Rahmen sicher festhalten können.

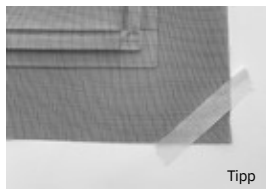

Tipp

Tipp: Sie montieren alleine?

Fixieren Sie das Gewebe leicht, damit es im 3. Schritt nicht wegrutscht. Legen Sie entweder ein Gewicht, zum Beispiel ein paar Bücher, mittig auf das Gewebe. Oder kleben Sie die vier Ecken des Gewebes mit wiederablösbarem Malerkrepp auf die Unterlage.

3. Gewebe mit Keder xieren

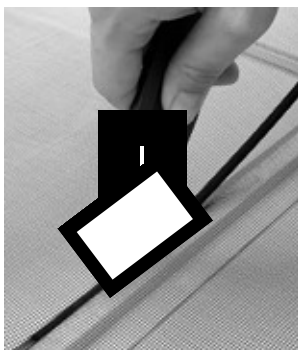
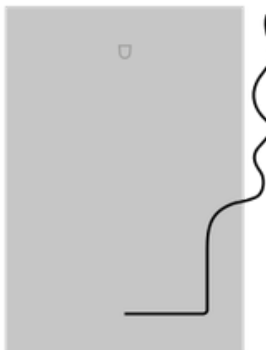

Den Gummikeder mit dem mitgeliefert Werkzeug in die Nut einziehen. Beginnen Sie damit mittig an der Seite ohne Griff oder in einer Ecke.

Das Reststück des Keders abschneiden, sodass die beiden Enden auf Stoß anliegen.



4. Überstehendes Gewebe abschneiden



Schneiden Sie das nach außen überstehende Gewebe neben der äußeren Seite des Keders ab.

5. Position der Klemmwinkel bestimmen

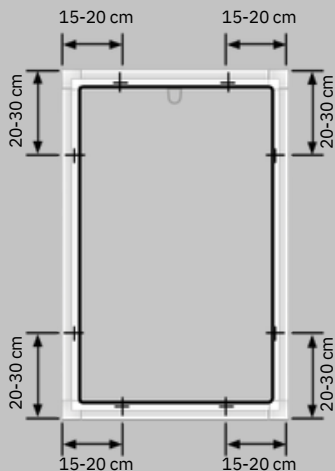

Bestimmen Sie die Positionen der Klemmwinkel auf den Rahmenprofilen.

A – Montage „IM Fensterrahmen“:

Klemmwinkel wird auf der Kederseite der Rahmenprofile montiert.

A



Querschnitt Rahmenprofil
mit Schraube und Klemmwinkel

6. Klemmwinkel montieren

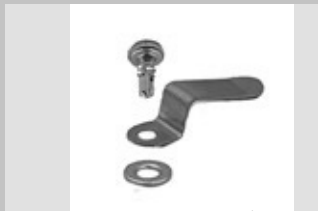

Montieren Sie die Klemmwinkel mit den Schrauben auf die Rahmenprofile. Drehen Sie die Schraube nicht ganz fest. Die Klemmwinkel müssen noch leicht drehbar sein.

Die Schrauben sind selbstschneidend:

Mit etwas Druckkraft lassen sie sich mit einem Schraubendreher direkt in das Metall einschrauben.



Vorboren optional: Wenn Sie möchten, können Sie mit dem beiliegenden Bohrer und einer Bohrmaschine/Akkuschrauber Löcher vorbohren.

ACHTUNG! Es entstehen Metallspäne. Entfernen Sie diese vorsichtig, um Kratzer zu vermeiden.

7. Einsetzen in Fensterrahmen Klemmwinkel

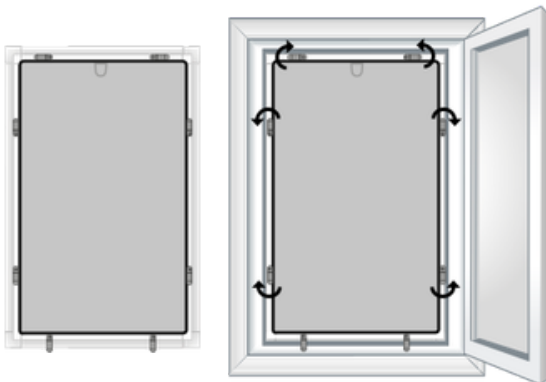

Drehen Sie die unteren 2 Klemmwinkel in senkrechte Position.

Führen Sie den Insektenschutzspannrahmen von außen an den Fensterrahmen.

Die unteren 2 Klemmwinkel in den Fensterrahmen „einhängen“. Danach die restlichen Klemmwinkel zur Befestigung auf den Fensterrahmen drehen.

Die Schrauben, wenn nötig fester anziehen.

ACHTUNG! Halten Sie dabei den Insektenschutzspannrahmen immer gut fest, damit er nicht herunterfällt. Sorgen Sie für ausreichend Sicherheit für sich und andere.

TIPP: So kommt der Insektenschutzspannrahmen von innen durch das Fenster nach außen.

1. Insektenschutzspannrahmen quer halten und durch den Fensterrahmen nach außen bringen.
2. Den Insektenschutzspannrahmen in aufrechte Lage bringen (Haltegriff oben).

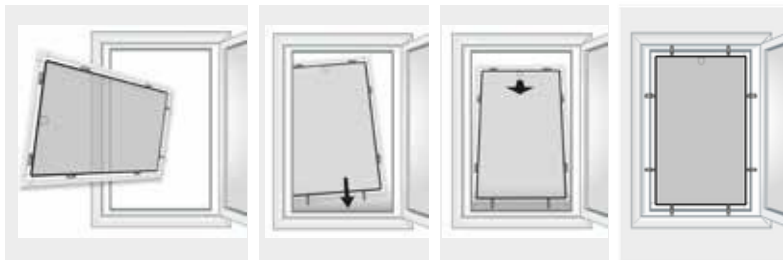

Sie können den Insektenschutzspannrahmen mit einem feuchten Tuch reinigen. Verwenden Sie ein mildes Reinigungsmittel und handwarmes Wasser.



Im Winter wird ein Abbau und Einlagerung des Insektenschutzrahmens empfohlen, um die Lebensdauer durch den Schutz vor rauer Witterung zu erhöhen.