

Montageanleitung

Insektenschutz Spannrahmen

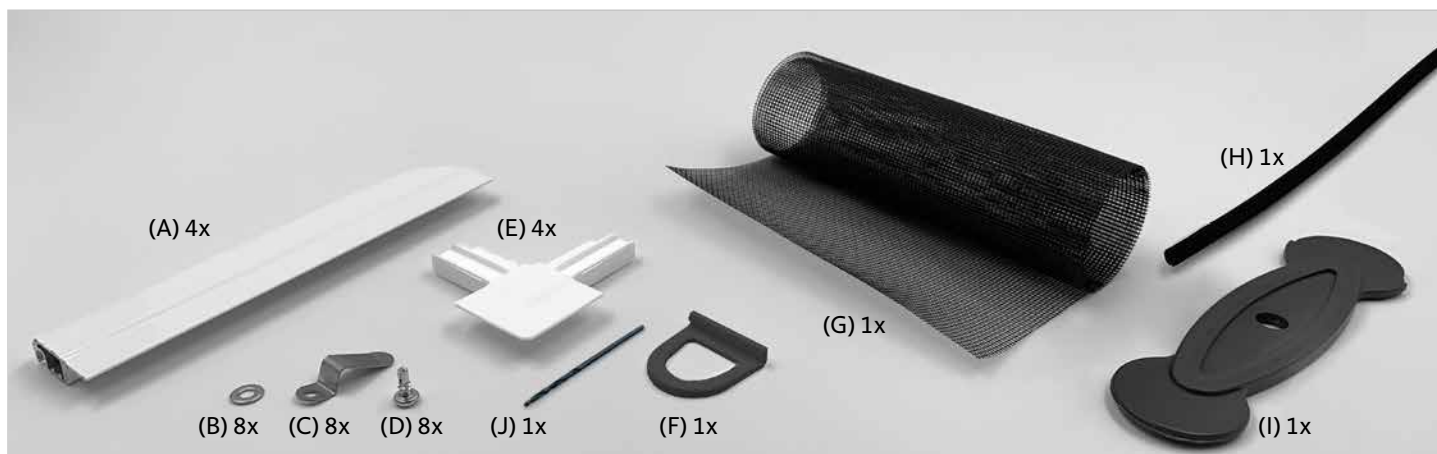

- (A) 4x Aluschiene
- (B) 8x Unterlegscheiben
- (C) 8x Klemmwinkel
- (D) 8x Schraube selbstschneidend
- (E) 4x Eckverbinder
- (F) 1x Haltegriff
- (G) 1x Insektenschutzgewebe
- (H) 1x Gummikeder
- (I) 1x Kederwerkzeug
- (J) 1x Bohrer 1,5 mm

Bei Rahmen ab 150 cm
Höhe oder Breite:

- (R) 1x Querstrebe
- (S) 2x Halteclips

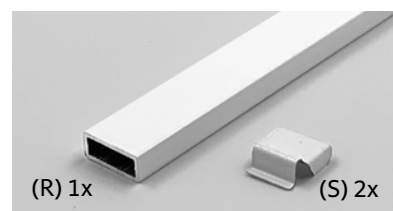

Empfohlene Werkzeuge

ACHTUNG! Beim Umgang mit scharfen Werkzeugen besteht Verletzungsgefahr. Schneiden Sie sich nicht.



Optional:



1. Schienen und Eckverbinder zusammenstecken

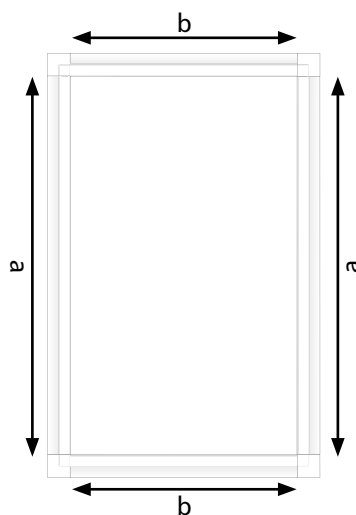

Bei Rahmen ab 150 cm Querstrebe
mittig einklicken.

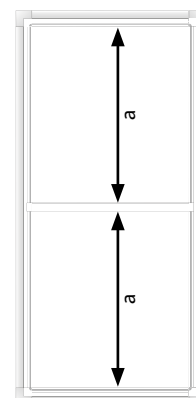

2. Insektenschutzgewebe auflegen, Haltegriff bereitlegen



Rahmen mit der flachen Seite nach unten legen. Die Nut zeigt nach oben. Insektenschutzgewebe gleichmäßig darüber ausbreiten.

Haltegriff für Schritt 3 bereitlegen.

Es wird empfohlen den Griff oben mittig zu positionieren.

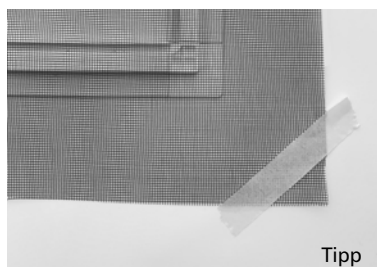
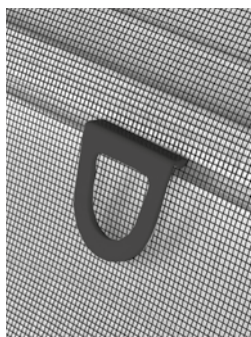

Tipp

Tipp: Sie montieren alleine?

Fixieren Sie das Gewebe leicht, damit es im 3. Schritt nicht wegrutscht. Legen Sie entweder ein Gewicht, zum Beispiel ein paar Bücher, mittig auf das Gewebe. Oder kleben Sie die vier Ecken des Gewebes mit wiederablässbarem Malerkrepp auf die Unterlage.

3. Gewebe mit Keder fixieren

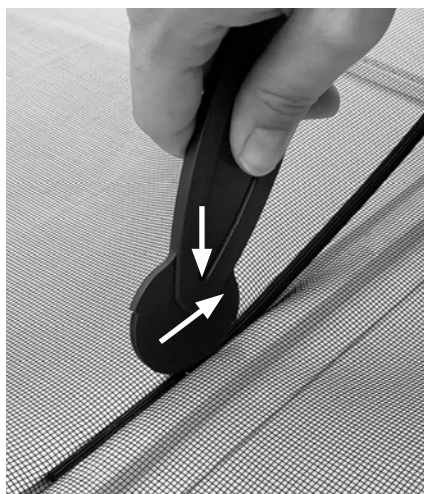
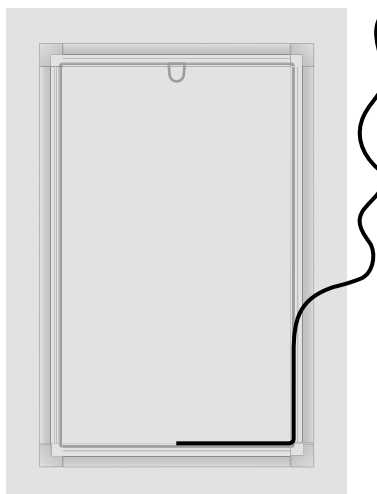

Den Gummikeder mit dem mitgeliefert Werkzeug in die Nut einziehen. Beginnen Sie damit mittig an der Seite ohne Griff oder in einer Ecke.

Das Reststück des Keders abschneiden, sodass die beiden Enden auf Stoß anliegen.

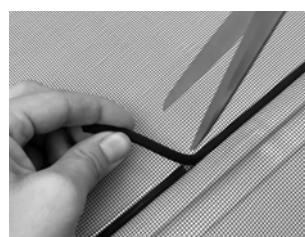

4. Überstehendes Gewebe abschneiden

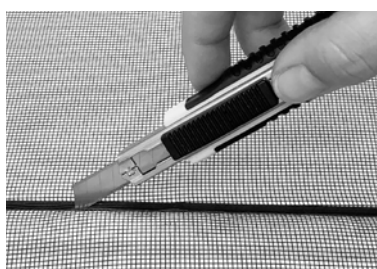

Schneiden Sie das nach außen überstehende Gewebe neben der äußeren Seite des Keders ab.

5. Position der Klemmwinkel bestimmen

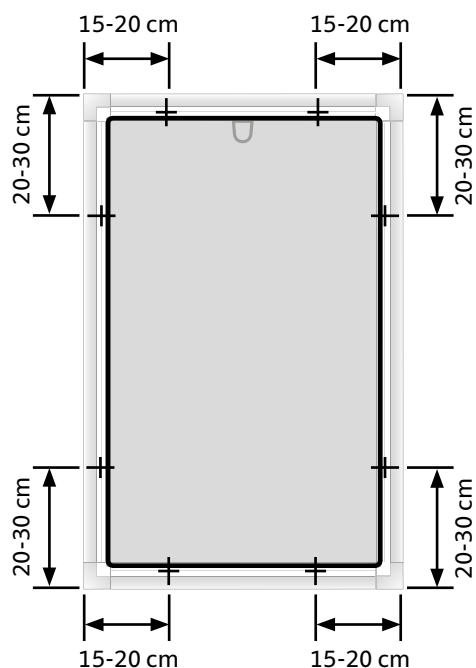

Bestimmen Sie die Positionen der Klemmwinkel auf den Schienen.

Montage „im Fensterrahmen“:

Klemmwinkel wird auf der Kederseite der Schiene montiert.

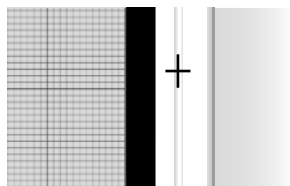

6. Klemmwinkel montieren



Montieren Sie die Klemmwinkel mit den Schrauben auf die Schienen.



Die Schrauben sind selbstschneidend:

Mit etwas Druckkraft lassen sie sich mit einem Schraubendreher direkt in das Metall einschrauben.



Vorbohren optional: Wenn Sie möchten, können Sie mit dem beiliegenden Bohrer und Bohrmaschine/Akkuschrauber Löcher vorbohren.

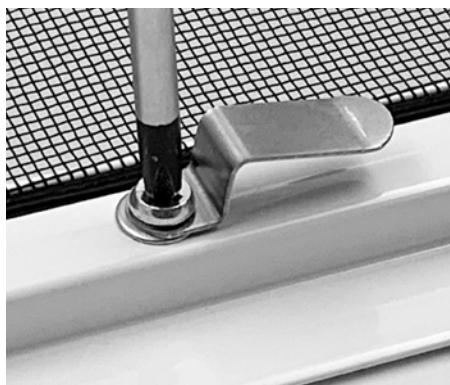

ACHTUNG! Es entstehen Metallspäne. Entfernen Sie diese vorsichtig, um Kratzer zu vermeiden.

7. Einsetzen in Fensterrahmen

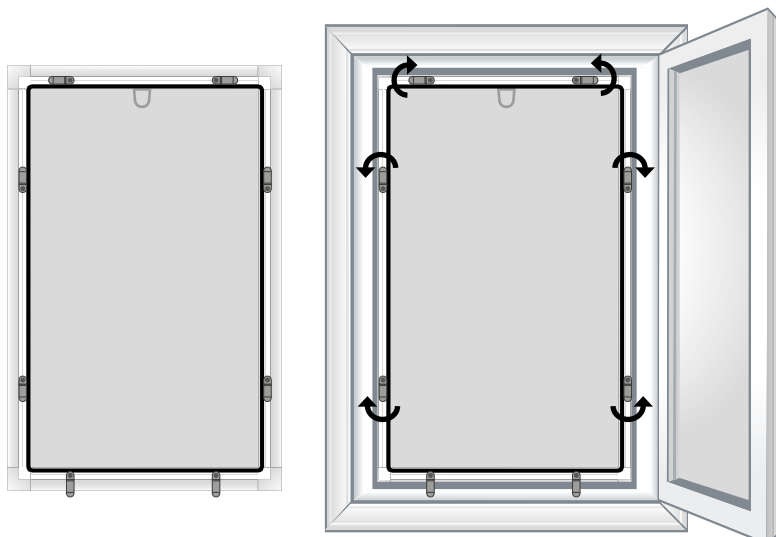

Drehen Sie die unteren 2 Klemmwinkel in senkrechte Position.

Führen Sie den Insektenschutzspannrahmen von außen an den Fensterrahmen.

Die unteren 2 Klemmwinkel in den Fensterrahmen „einhängen“. Danach die restlichen Haltklemmen zur Befestigung auf den Fensterrahmen drehen.

ACHTUNG! Halten Sie dabei den Insektenschutzspannrahmen immer gut fest, damit er nicht herunterfällt. Sorgen Sie für ausreichend Sicherheit für sich und andere.

TIPP: So kommt der Insektenschutzspannrahmen von innen durch das Fenster nach außen.

1. Insektenschutzspannrahmen quer halten und durch den Fensterrahmen nach außen bringen.
2. Den Insektenschutzspannrahmen in aufrechte Lage bringen (Haltegriff oben).



Sie können den Insektenschutzspannrahmen mit einem feuchten Tuch reinigen. Verwenden Sie ein mildes Reinigungsmittel und handwarmes Wasser.



Im Winter wird ein Abbau und Einlagerung des Insektenschutzrahmens empfohlen, um die Lebensdauer durch den Schutz vor rauer Witterung zu erhöhen.